

蒸し物・焼き物・解凍・真空調理…多彩なメニューを余裕で調理

- スターミング、コンベクションオーブンのマルチ機能タイプです。
- 加熱方式の自在な組み合わせにより、焼き物、蒸し物、解凍、真空調理…といった幅広いメニューに対応できます(無圧蒸気式)。
- スピーディーな加熱方法の切換えができる自動冷却機能や後処理の手間をはぶく自動洗浄機能が組み込まれています。

(蒸し物・焼き物・解凍・真空調理など)

※各機種とも右パネル・左パネルの両方をご用意しております。
 ※スタンドタイプには、標準架台、架台棚受け付、架台観音扉付、卓上の4タイプをご用意しております。
 ※ご注文の際には、型式説明を確認して下さい。

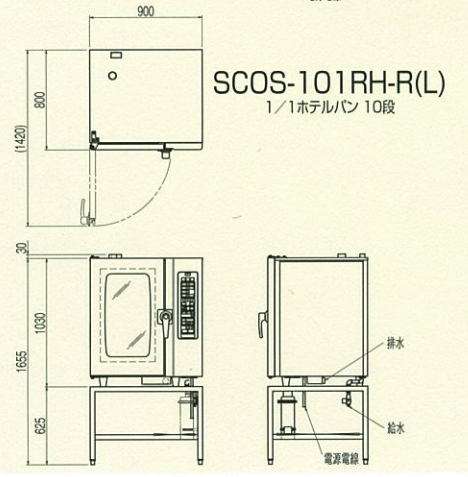
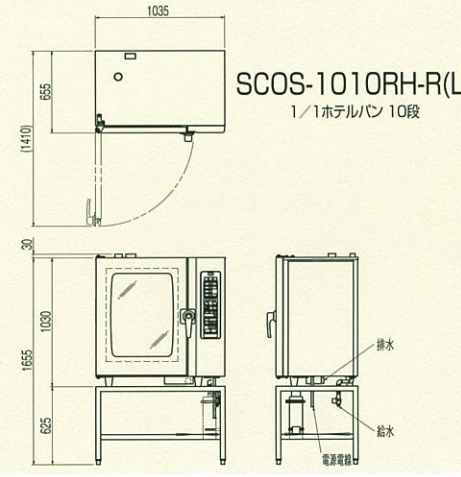
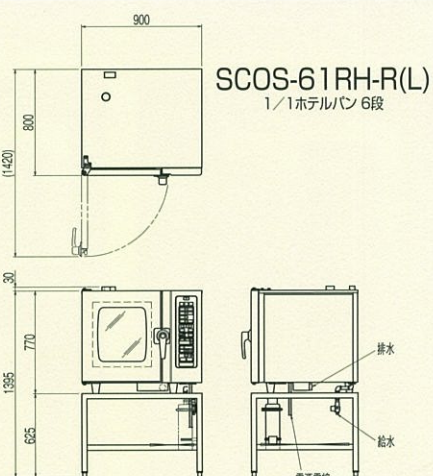
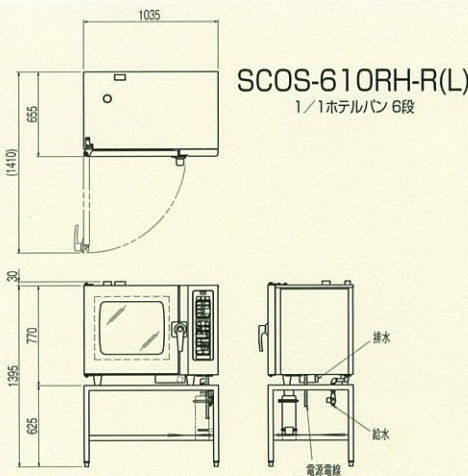
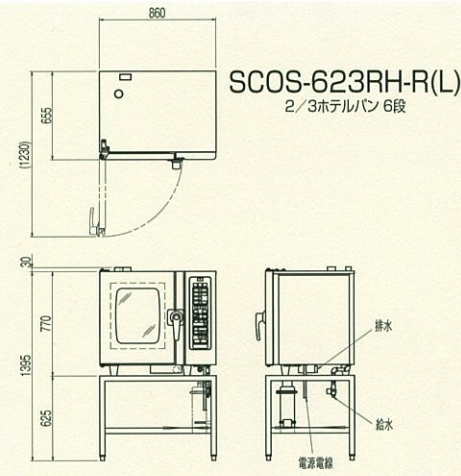

型式説明

棚段数	6:6段 10:10段 12:12段 20:20段 66:6段×2(2段積みタイプ) 610:6段+10段(2段積みタイプ)	ホテルパンサイズ	23:2/3サイズ 10:1/1サイズ横差し 1:1/1サイズ縦差し 20:2/1サイズ
------------	---	-----------------	---

(例) SCOS-610RH-ROS

タイプ	RH:スタンダード RX:デラックス	パネル方向	R:右パネル L:左パネル	架台種類	OS:棚受け付 CS:観音扉付 T:卓上 なし:標準
------------	-----------------------	--------------	------------------	-------------	-------------------------------------

仕様

モデル	外形寸法(mm)			庫内有効寸法(mm)			消費電力 3φ200V	電源電線 2m	一次側最大 電流値(A)	収納ホテルパン サイズ	投入方向	棚ピッチ×棚数	給水 (A)	排水 (A)	本体質量 (kg)
	間口 (W)	奥行 (D)	高さ (H)	間口 (W)	奥行 (D)	高さ (H)									
SCOS-623RH-R(L) (旧型番SCOS-7RS)	860	655	1395	400	500	485	7.4kW	直結	21.4	2/3	横	68P×6段	15	32	145
SCOS-610RH-R(L) (旧型番SCOS-10RS)	1035	655	1395	575	500	485	10.1kW		29.2	1/1					
SCOS-61RH-R(L) (縦差し)	900	800	1395	440	645	645	10.1kW		29.2		1/1	横	68P×10段	15	32
SCOS-1010RH-R(L) (旧型番SCOS-18.5RS)	1035	655	1655	575	500	745	19.1kW	55.1	55.1	1/1	横	68P×10段			
SCOS-101RH-R(L) (縦差し)	900	800	1655	440	645	645	19.1kW	55.1	55.1	1/1	縦		68P×10段	15	32

◎SCOS-623RH-610RH-61RH-1010RH-101RHの付属品/耐熱オープンミット(1対)、洗剤(946ml)、スプレーガン(1個)、軟水器(1台)、本体固定金具(2個)*
 *SCOS-623RH-R(L)-623RH-RCS(LCS)-623RH-ROS(LCS)のみ
 ●SCOS-623RHのオプション/ホテルパン:2/3サイズ(352×325×65mm深さ、100mm深さ、150mm深さ)、穴明ホテルパン:2/3サイズ(352×325×65mm深さ、100mm深さ、150mm深さ)、焼網(グリッド):2/3サイズ(352×325mm)、焼皿(エナメルコーティング):2/3サイズ(352×325×20mm)、オープン用洗剤(4ℓ)、スプレーヤー
 ●SCOS-610RH-61RH-1010RH-101RHのオプション/ホテルパン:1/1サイズ(530×325×25mm深さ、65mm深さ、100mm深さ、150mm深さ)、1/2サイズ(325×265×65mm深さ、100mm深さ、150mm深さ)、1/3サイズ(325×176×65mm深さ、100mm深さ、150mm深さ)、穴明ホテルパン:1/1サイズ(530×325×25mm深さ、65mm深さ、100mm深さ、150mm深さ)、1/2サイズ(325×265×65mm深さ、100mm深さ、150mm深さ)、1/3サイズ(325×176×65mm深さ、100mm深さ、150mm深さ)、焼網(グリッド):1/1サイズ(530×325mm)、焼皿(エナメルコーティング):1/1サイズ(530×325×20mm)、オープン用洗剤(4ℓ)、スプレーヤー、モービルラック(67又は75mmピッチ)、全自動軟水器、ラクトロリー、シリコンオープンミット
 ◎各機種とも、クックチル仕様(庫内棚受け75mmピッチ)をご用意しております。
 ◎SCOS-61RH-101RHは棚受けを変更することで、欧州天板(600×400mm)または、6取天板(530×380mm)をご使用いただけます。

(蒸し物・焼き物・解凍・真空調理など)



SCOS-1220RH-R(L)
(カートインタイプ)
2/1ホテルパン 12段



SCOS-201RH-R(L)
(カートインタイプ)
1/1ホテルパン 20段



SCOS-2010RH-R(L)
(カートインタイプ)
1/1ホテルパン 20段



SCOS-2020RH-R(L)
(カートインタイプ)
2/1ホテルパン 20段

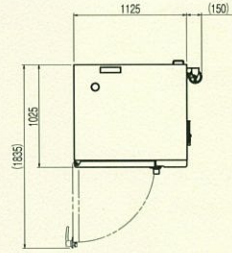

SCOS-1220RH-R(L)
2/1ホテルパン 12段

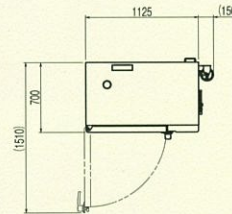
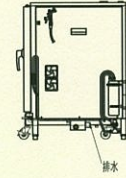
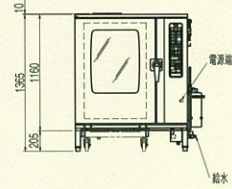

SCOS-2010RH-R(L)
1/1ホテルパン 20段

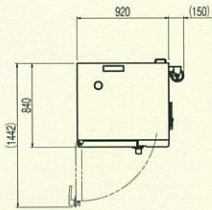
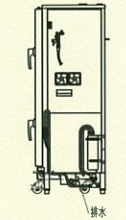
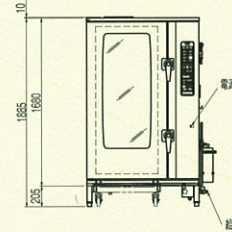

SCOS-201RH-R(L)
1/1ホテルパン 20段

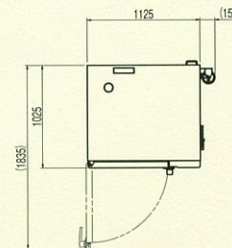
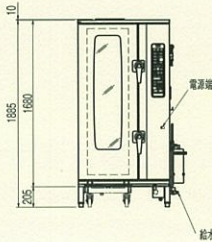

SCOS-2020RH-R(L)
2/1ホテルパン 20段

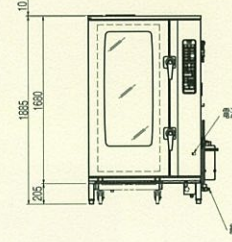

仕様

モデル	外形寸法(mm)			庫内有効寸法(mm)			消費電力 3φ200V	電源電線	一次側最大 電流値(A)	収納ホテルパン サイズ	投入方向	棚ピッチ×棚数	給水 (A)	排水 (A)	本体質量 (kg)	
	間口 (W)	奥行 (D)	高さ (H)	間口 (W)	奥行 (D)	高さ (H)										
SCOS-1220RH-R(L) (旧型番SCOS-30RS)	1125	1025	1365	620	825	955	37.4kW	オプション	116.5	2/1	横	65P×12段	15	32	400	
SCOS-2010RH-R(L) (旧型番SCOS-36RS)		700			500		38.2kW		116.9	1/1					縦	65P×20段
SCOS-201RH-R(L) (新製)	920	840	1885	415	640	1475										
SCOS-2020RH-R(L) (旧型番SCOS-55RS)	1125	1025		620	825		56.7kW		163.7	2/1	横					530

●付属品/耐熱オープンミット(1対)、洗剤(946ml)、スプレーガン(1個)、ラックカート(1台)、軟水器(1台)、本体固定金具(2個)

●オプション/ホテルパン:1/1サイズ(530×325×25mm深さ、65mm深さ、100mm深さ、150mm深さ)、1/2サイズ(325×265×65mm深さ、100mm深さ、150mm深さ)、1/3サイズ(325×176×65mm深さ、100mm深さ、150mm深さ)、穴明ホテルパン:1/1サイズ(530×325×25mm深さ、65mm深さ、100mm深さ、150mm深さ)、1/2サイズ(325×265×65mm深さ、100mm深さ、150mm深さ)、1/2サイズ・ホテルパン用ホルダー、1/3サイズ・ホテルパン用ホルダー、焼網(グリッド):1/1サイズ(530×325mm)、焼皿(エナメルコーティング):1/1サイズ(530×325×20mm)、オープン用洗剤(4ℓ)、スプレーヤー、全自動軟水器、シリコンオープンミット

○各機種とも、クックチル仕様(庫内棚受け75mmピッチ)をご用意しております。

電気スチームコンベクションオーブン

ELECTRIC STEAM CONVECTION OVEN

(蒸し物・焼き物・解凍・真空調理など)



SCOS-6610RH-R(L)
1/1ホテルパン 6段×2



SCOS-61010RH-R(L)
1/1ホテルパン 6段/10段



SCOS-6611RH-R(L)
1/1ホテルパン 6段×2



SCOS-61011RH-R(L)
1/1ホテルパン 6段/10段

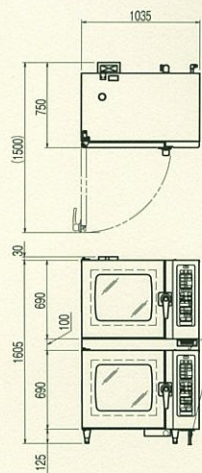

SCOS-6610RH-R(L)
1/1ホテルパン 6段×2

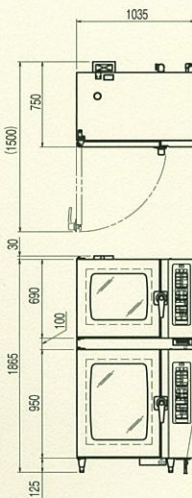

SCOS-61010RH-R(L)
1/1ホテルパン 6段/10段

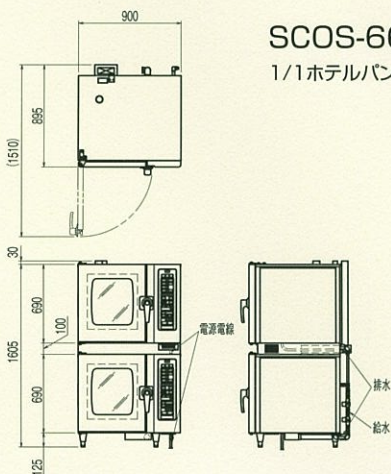

SCOS-6611RH-R(L)
1/1ホテルパン 6段×2

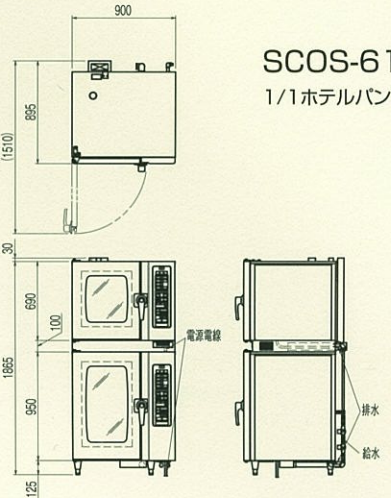

SCOS-61011RH-R(L)
1/1ホテルパン 6段/10段

仕様

モデル	外形寸法(mm)			庫内有効寸法(mm)			消費電力 3φ200V	電源電線	一次側最大 電流値(A)	収納ホテルパン サイズ	投入方向	棚ピッチ×棚数	給水 (A)	排水 (A)	本体質量 (kg)
	開口 (W)	奥行 (D)	高さ (H)	開口 (W)	奥行 (D)	高さ (H)									
SCOS-6610RH-R(L) (旧型番SCOS-1010RS)	1035	750	1605	575	500	上下段485	10.1kW/10.1kW	2m直結×2	29.2/29.2	1/1	横	68P×6段×2	15	32	345
SCOS-61010RH-R(L) (旧型番SCOS-1018RS)			1865			485/745						10.1kW/19.1kW			
SCOS-6611RH-R(L) (縦差し)	900	895	1605	440	645	上下段485	10.1kW/10.1kW	2m直結×2	29.2/29.2	1/1	縦	68P×6段×2	15	32	345
SCOS-61011RH-R(L) (縦差し)			1865			485/745						10.1kW/19.1kW			

◎付属品 / 耐熱オープンミット(2対)、洗剤(946ml)(2個)、スプレーガン(2個)、軟水器(2台)、軟水器接続用ホース(4本)

●オプション / ホテルパン: 1/1サイズ(530×325×25mm深さ、65mm深さ、100mm深さ、150mm深さ)、1/2サイズ(325×265×65mm深さ、100mm深さ、150mm深さ)、1/3サイズ(325×176×65mm深さ、100mm深さ、150mm深さ)、穴明ホテルパン: 1/1サイズ(530×325×25mm深さ、65mm深さ、100mm深さ、150mm深さ)、1/2サイズ(325×265×65mm深さ、100mm深さ、150mm深さ)、1/2サイズ・ホテルパン用ホルダー、1/3サイズ・ホテルパン用ホルダー、焼網(グリッド): 1/1サイズ(530×325mm)、焼皿(エナメルコーティング): 1/1サイズ(530×325×20mm)、オープン用洗剤(4ℓ)、スプレーヤー、全自動軟水器、ラクトロリー、シリコンオープンミット

◎SCOS-6610RH-R(L)・61010RH-R(L)については、クックチル仕様(庫内棚受け75mmピッチ)をご用意しております。

次世代のスチコンは、「多機能」から、「多様化」対応の時代
 少品種少量メニューのスチコン活用から、多品種大量メニュー迄、幅広くソリューション!

●シンプルですっきりとしたデザインの液晶オールフラットコントロールパネルは、凹凸スイッチやダイヤルがないので、汚れが付着しても拭き取りやすく衛生的です。



SCOS-610RX-R(L)
1/1ホテルパン 6段



SCOS-1010RX-R(L)
1/1ホテルパン 10段



SCOS-1220RX-R(L)
2/1ホテルパン 12段

SCOS-610RX-R(L)

1/1ホテルパン 6段

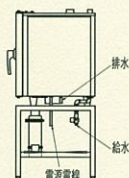
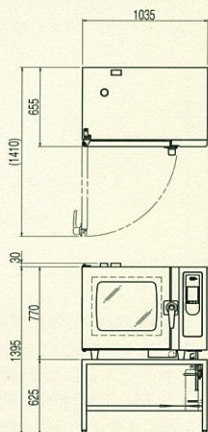

SCOS-1010RX-R(L)

1/1ホテルパン 10段

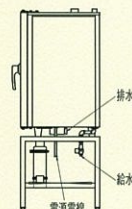
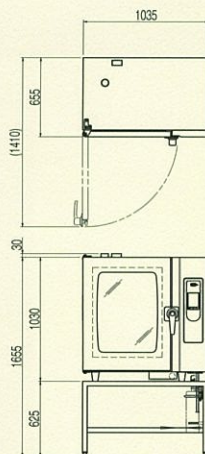

SCOS-1220RX-R(L)

2/1ホテルパン 12段

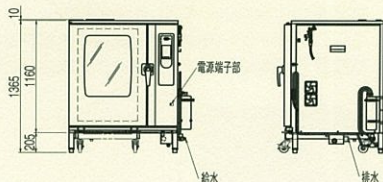
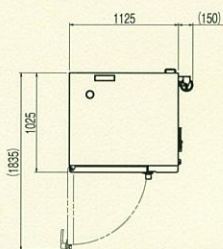

仕様

モデル	外形寸法(mm)			庫内有効寸法(mm)			消費電力 3φ200V	電源電線	一次側最大 電流値(A)	収納ホテルパン サイズ	投入方向	棚ピッチ×棚数	給水 (A)	排水 (A)	本体質量 (kg)
	間口 (W)	奥行 (D)	高さ (H)	間口 (W)	奥行 (D)	高さ (H)									
SCOS-610RX-R(L) (旧型番SCOS-10RX)	1035	655	1395	575	500	485	12.4kW	2m 直結	35.8	1/1	横	68P×6段	15	32	180
SCOS-1010RX-R(L) (旧型番SCOS-18.5RX)			1655			745			19.1kW			55.1			
SCOS-1220RX-R(L) (旧型番SCOS-30RX)	1125	1025	1365	620	825	955	37.4kW	オプション	116.5	2/1		65P×12段			400

◎SCOS-610RX・1010RXの付属品/耐熱オープンミット(1対)、洗剤(946ml)、スプレーガン(1個)、軟水器(1台)

◎SCOS-1220RXの付属品/耐熱オープンミット(1対)、洗剤(946ml)、スプレーガン(1個)、ラックカート(1台)、軟水器(1台)、本体固定金具(2個)

●オプション/ホテルパン: 1/1サイズ(530×325×25mm深さ、65mm深さ、100mm深さ、150mm深さ)、1/2サイズ(325×265×65mm深さ、100mm深さ、150mm深さ)、1/3サイズ(325×176×65mm深さ、100mm深さ、150mm深さ)、穴明ホテルパン: 1/1サイズ(530×325×25mm深さ、65mm深さ、100mm深さ、150mm深さ)、1/2サイズ(325×265×65mm深さ、100mm深さ、150mm深さ)、1/3サイズ・ホテルパン用ホルダー、1/3サイズ・ホテルパン用ホルダー、焼網(グリッド): 1/1サイズ(530×325mm)、焼皿(エナメルコーティング): 1/1サイズ(530×325×20mm)、オープン用洗剤(4ℓ)、スプレヤー、全自動軟水器、モービルラック(67又は75mmピッチ)(SCOS-610RX・1010RXのみ)、シリコンオープンミット

○各機種とも、クックチル仕様(庫内棚受け75mmピッチ)をご用意しております。